

Brugsvejledning

Bærbar generator P Inverter serien

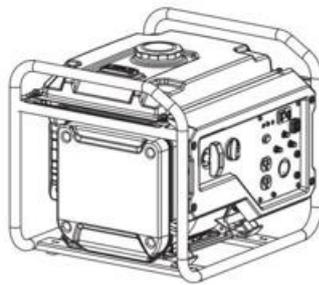

P3000i



P3500i/O



P3500i



P7500i

Copyright © 2017 PR Industrial s.r.l. – Loc. Il Piano – 53031 Casole d'Elsa (SI)

Trykt i Italien. Alle rettigheder er forbeholdt, især ophavsretten, retten til duplikering og retten til distribution, der er gældende verden over.

Dette dokument må kun bruges af modtageren til det tilsigtede formål. Dokumentet må ikke gengives, hverken helt eller delvist, eller oversættes til et andet sprog. Gengivelse eller oversættelse, selv ekstrakter deraf, må kun gøres med skriftlig godkendelse fra PR Industrial s.r.l.

Enhver overtrædelse af de lovbestemte bestemmelser, især beskyttelsen af ophavsretten, vil føre til civil og strafferetlig retsforfølgning. PR Industrial s.r.l. arbejder konstant på at forbedre sine produkter som led i den tekniske videreudvikling. Derfor forbeholder vi os retten til, at ændre billederne og beskrivelserne i denne dokumentation, uden nogen forpligtelser til, at ændre maskinerne, der allerede er leveret.

Fejl undtaget. Maskinen på omslaget er muligvis udstyret med særligt udstyr (ekstraudstyr).

Leverandør

PR Industrial s.r.l.
Loc. Il Piano
53031 Casole d'Elsa (SI) - Italien
Tlf.: +39 0577965200
E-mailadresse: info@pramac.com

Original brugervejledning

1	Forord	6
2	Introduktion	7
2.1	Symboler og advarsler i denne brugervejledning	7
2.2	PRAMAC repræsentant	8
2.3	Beskrevne maskintyper	8
2.4	Identifikation af maskinen	8
3	Sikkerhedsforskrifter	9
3.1	Sikkerhedsoplysninger i denne brugervejledning	9
3.2	Beskrivelse af maskinen og dens formål	10
3.3	Driftssikkerhed	11
3.4	Bruger kvalifikationer	12
3.5	Sikkerhed ved brug af forbrændingsmotorer	14
3.6	Sikkerhed under servicering	15
4	Sikkerheds- og informationsetiketter	17
5	Standardpakke	18
6	Sådan løftes og transporteres maskinen	19
7	Betjening	20
7.1	Forberedelse af maskinen til første brug	20
7.2	Installation af tilbehør (kun for P7500i)	21
7.3	Strømkrav	22
7.4	Resultattab ved brug i høje højder	23
7.5	Jordforbindelse	24
7.6	Kraftig drift	24
7.7	Installation	24
7.8	Brug af forlængerledninger	25
7.9	Betjeningspaneler	27
7.10	Kontrolfunktioner	29
7.11	Før start	33
7.12	Start af motoren	35
7.13	Slukning af motoren	36
8	Vedligeholdelse	38
8.1	Tidsplan for periodisk vedligeholdelse	38
8.2	Udskiftning af motorolie	39
8.3	Vedligeholdelse af luftfilter	40
8.4	Vedligeholdelse af lyddæmperens filter og gnistskærm	40
8.5	Vedligeholdelse af brændstoffilteret	41
8.6	Tændrør	42
8.7	Batteri	42
8.8	Opbevaring i længere tid	44

9	Grundlæggende fejlfinding	46
10	Bortskaffelse	47
10.1	Bortskaffelse af elektrisk og elektronisk udstyr som affald	47
11	Tekniske data	48
11.1	P3000i	48
11.2	P3500i	49
11.3	P3500i/o	50
11.4	P7500i	51
12	Diagram	52
12.1	P3000i	52
12.2	P3500i	53
12.3	P3500i/o	54
12.4	P7500i	55
	EF-overensstemmelseserklæring	56

1. Forord

Denne brugsvejledning indeholder vigtige oplysninger og procedurer til sikker, korrekt og økonomisk drift af denne PRAMAC-maskine. Når denne brugsvejledning læses, forstås og observeres omhyggeligt, hjælper det med at undgå farer, reparationsomkostninger og nedetid, og dermed med at øge maskinens tilgængelighed og levetid.

Denne brugervejledning er ikke en vejledning til omfattende vedligeholdelses- eller reparationsarbejde. Sådan arbejde skal udføres af PRAMAC-servicefolk eller af teknisk uddannet personalefolk. PRAMAC-maskinen skal betjenes og vedligeholdes i overensstemmelse med denne brugervejledning. Forkert betjening eller forkert vedligeholdelse kan være farligt. Derfor skal brugervejledningen altid være tilgængelig på maskinens placering.

Defekte maskindele skal udskiftes med det samme!

Hvis du har spørgsmål vedrørende drift eller vedligeholdelse, er en kontaktperson fra PRAMAC altid tilgængelig.

2. Introduktion

2.1 Symboler og advarsler i denne brugervejledning

Advarselssymboler

Denne brugervejledning indeholder sikkerhedsoplysninger i følgende kategorier: FARE, ADVARSEL, FORSIGTIG, BEMÆRK.

Disse skal følges, for at forhindre fare for brugerens liv og lemmer, skade på udstyr og for, at undgå forkert servicering.



FARE

Denne advarselmeddelelse angiver umiddelbare farer, der kan medføre alvorlig skade eller dødsfald.

- Faren kan undgås, ved at følge de nævnte vejledninger.
-



ADVARSEL

Denne advarselmeddelelse angiver mulig fare, der kan medføre alvorlig skade eller dødsfald.

- Faren kan undgås, ved at følge de nævnte vejledninger.
-



ADVARSEL

Denne advarselmeddelelse angiver mulig fare, der kan medføre mindre skade.

- Faren kan undgås, ved at følge de nævnte vejledninger.
-

BEMÆRK

Denne advarselmeddelelse angiver mulig fare, der kan medføre materielle skader.

- Faren kan undgås, ved at følge de nævnte vejledninger.
-

Bemærkninger

Bemærk: Supplerende oplysninger vises her.

Instruktioner

- Dette symbol angiver, at der er noget du skal gøre.
1. Nummererede instruktioner angiver, at du skal gøre noget i en bestemt rækkefølge.

- Dette symbol bruges til lister.

2.2 PRAMAC's repræsentant

Afhængigt af dit land er din PRAMAC-repræsentant dit PRAMAC-servicecenter, din PRAMAC-agent eller din PRAMAC-forhandler.

Du kan finde adresserne på internettet på WWW.PRAMAC.COM

Producentens adresse står i begyndelsen af denne brugervejledning.

2.3 Beskrevne maskintyper

Denne brugervejledning gælder for forskellige maskintyper i et produktsortiment.

Derfor kan nogle af billederne være forskellig fra maskinens faktiske udseende.

Det er også muligt, at beskrivelserne indeholder komponenter, der ikke er en del af din maskine.

Nærmere oplysninger om de beskrevne maskintyper findes i kapitlet *Tekniske data*.

2.4 Identifikation af maskinen

Oplysningerne på typeskiltet

Typeskiltet indeholder oplysninger, der identificerer din maskine. Disse oplysninger er nødvendige for at bestille reservedele, og når der anmodes om yderligere tekniske oplysninger.

- Indtast din maskines oplysninger i følgende tabel:

Betegnelse	Dine oplysninger
Gruppe og type	
Byggeår	
Kodenummer	
Serienummer	

3. Sikkerhedsforskrifter

3.1 Sikkerhedsoplysninger i denne brugervejledning

Denne brugervejledning indeholder sikkerhedsforskrifter i følgende kategorier: FARE, ADVARSEL, FORSIGTIG, BEMÆRK OG KOMMENTAR. Disse skal følges for, at reducere faren for skade, skade på udstyr og forkert servicering.



Dette er et advarselssymbol, der advarer mod mulig fare for skade.

- Overhold alle sikkerhedsforskrifter, der står efter dette advarselssymbol.
-



FARE

FARE angiver en farlig situation, der kan medføre alvorlig skade eller død, hvis denne advarsel ikke overholdes.

- For at undgå dødsulykker og alvorlige skader, skal du nøje overholde alle sikkerhedsinstruktionerne, der står efter dette signalord.
-



ADVARSEL

ADVARSEL angiver en farlig situation, der kan medføre alvorlig skade eller død, hvis denne advarsel ikke overholdes.

- For at undgå mulige dødsulykker og alvorlige skader, skal du nøje overholde alle sikkerhedsinstruktionerne, der står efter dette signalord.
-



ADVARSEL

FORSIGTIG angiver en farlig situation, der kan medføre moderat skade, hvis denne advarsel ikke overholdes.

- For at undgå mulige mindre eller moderate skader, skal du nøje overholde alle sikkerhedsinstruktionerne, der står efter dette signalord.
-

BEMÆRK: Når BEMÆRK vises uden et advarselssymbol, angiver det en farlig situation, der kan medføre skade, hvis bemærkningen ikke overholdes.

Kommentar: En kommentar indeholder yderligere vigtige oplysninger om en arbejdsproces.

3.2 Beskrivelse af maskinen og dens formål

Denne maskine er en bærbar strømkilde. Denne bærbare generator fra PRAMAC består af en stålrørsramme, hvori der findes en brændstoftank, en benzinmotor, et betjeningspanel og en elektrisk generator. Betjeningspanelet er udstyret med betjeningsknapper og bøsninger. Når motoren kører, omdanner generatoren den mekaniske energi til elektrisk energi. Brugeren skal forbinde elektriske belastninger til stikkontakterne.

Denne maskine bruges til elforsyning af tilsluttede elektriske belastninger. Generatorens udgangsspænding og frekvens, samt dens maksimale effektbegrænsning kan findes i produktspecifikationerne.

Denne maskine er designet og fremstillet udelukkende til ovennævnte formål. Brug af maskinen til nogen andre formål, kan beskadige den permanent, eller skade brugeren eller andre personer i nærheden alvorligt. Maskinskader på grund af misbrug dækkes ikke af garantien.

Følgende brugs måder betragtes som misbrug:

- Tilslutning til en elektrisk belastning, hvis spænding og frekvens ikke er kompatible med generatorens udgangseffekt
- Overbelastning af generatoren med en belastning, der bruger for meget strøm under løbende drift eller under opstart
- Brug af generatoren på en måde, der er uforenelig med de nationale og lokale standarder og forskrifter
- Brug af maskinen som en stige, støtte eller arbejdsflade
- Brug af maskinen til transport eller transport af personer eller udstyr
- Brug af maskinen uden for fabrikationsspecifikationerne
- Brug af maskinen, der strider imod advarslerne, der står på selve maskinen og i brugervejledningen.

Denne maskine er blevet designet og bygget i overensstemmelse med de seneste globale sikkerhedsstandarder. For at eliminere farer så meget som muligt, er den blevet teknisk designet med stor omhu med beskyttende sideplader og advarselmærker, for øget sikkerhed for brugeren. På trods af disse beskyttelsesforanstaltninger, kan der opstå yderligere risici. Disse betegnes som restrisici. Mulige restrisici, ved brug af denne maskine:

- Varme, støj, udstødning og kulilte fra motoren
- Risiko for brand på grund af forkert påfyldning
- Benzin eller benzindampe
- Elektrisk stød og bueudladning
- Skader på grund af brug af forkert hejseteknologi

Af hensyn til din egen og andre personers sikkerhed, skal du sørge for, at sikkerhedsinstruktionerne i denne vejledning er nøje læst og forstået, inden du starter maskinen.

3.3 Driftssikkerhed

FARE

Kulilte.



Brug af en generator i bygninger kan
FØRE TIL DØDSFALD INDEN FOR FÅ MINUTTER.

Udstødningsgassen fra generatoren indeholder kulilte (CO). Dette er en usynlig og lugtfri gift. Hvis udstødningsgassen fra generatoren kan lugtes, indåndes CO. Men selvom der ikke kan lugtes udstødningsgasser, kan CO stadig blive indåndet.

- Brug ALDRIG generatoren i bygninger, garager, kravlepladser eller andre delvis lukkede områder. På disse områder kan Kulilte bygges op til dødelige niveauer. En ventilator eller et åbent vindue giver IKKE nok frisk luft.
 - Brug kun generatorer udendørs og langt væk fra vinduer, døre, ventilationsområder og klimaanlæg. Disse åbninger kan tiltrække generatorens udstødningsgasser.
 - Selvom en generator bruges korrekt, kan CO stadig trænge ind i et hjem. Brug ALDRIG en batteridrevet CO-alarm i hjemmet, eller en, der bruger batteriet som backup.
 - Gå OMGÅENDE til en område med frisk luft, hvis du føler dig utilpas, svimmel eller svag efter brug af generatoren. Kontakt en læge. Dette kan være kulilteforgiftning.
-

ADVARSEL



Elektrisk stød, eller risiko for brand eller eksplosion. Forkert tilslutning af generatoren til en bygningens strømforsyning kan gøre, at strømmen ledes fra generatoren tilbage til strømforsyningssystemet. Dette kan give medarbejderen på elselskabet elektrisk stød, som kan føre til alvorlig skade eller dødfald!

- Følgende tilslutningsbetingelser skal opfyldes.
-

ADVARSEL



Batterielektrolytten er giftig og farlig og forårsager alvorlige forbrændinger m.m. Indeholder svovlsyre.

Undgå kontakt med hud, øjne eller tøj.

Tilslutningsbetingelser

Følgende tilslutningsbetingelser skal opfyldes, når generatoren sluttes til bygningens strømforsyning.

- Generatoren skal opfylde betingelserne for udstyrets ydelse, spænding og frekvens.
- Generatoren skal afbrydes fra elforsyningen.
- Forbindelser fra generatoren til et forsyningssystem i en bygning, skal udføres af en autoriseret elektriker.
- De elektriske tilslutninger skal overholde alle love og forskrifter vedrørende elektricitet.



ADVARSEL

Betingelserne for sikker brug, er kendskab til maskinen og korrekt oplæring. Maskiner, der betjenes forkert, eller bruges af ikke oplærte personer, kan udgøre en fare. Læs brugsanvisningerne i denne vejledning og i motorvejledningen, så du bliver bekendt med jobbet og korrekt brug af betjeningsknapperne. Uerfarne brugere skal oplæres af medarbejdere, som er bekendt med maskinen, inden de må bruge maskinen.

3.4 Bruger kvalifikationer

Kun uddannede medarbejdere må starte, betjene og slukke for maskinen. Medarbejderne skal også have følgende kvalifikationer:

- De skal være oplært i korrekt brug af maskinen
- De skal være bekendt med de nødvendige sikkerhedsanordninger

Adgang til maskinen, og brug af maskinen er ikke tilladt for:

- Børn
- Personer, der er under påvirkning af alkohol eller medicin

Personligt beskyttelsesudstyr (PPE)

Følgende personlige beskyttelsesbeklædning (PPE) skal anvendes ved betjening af denne maskine:

- Tætsiddende arbejdstøj, der ikke hæmmer brugerens bevægelsesevne
- Sikkerhedsbriller med beskyttende sider
- Ørebeskyttelse
- Arbejdssko eller støvler med tåbeskyttelse
- Brug ALDRIG generatoren i nærheden af åbne beholdere med brændstof, maling eller andre brændbare væsker.
- Hvis du har våde hænder, må du ALDRIG røre generatoren eller værktøjerne, der er sluttet til den.

- Brug ALDRIG beskadigede strømkabler. Dette kan føre til elektrisk stød eller større maskinskader.
- Placer ALDRIG strømkablet under generatoren eller på vibrerende eller varme dele.
- En varm eller kørende generator må ALDRIG tildækkes.
- Generatoren må ALDRIG overbelastes. Den samlede strømstyrke af de dele, der er tilsluttet generatoren, må ikke være over udgangsgrænsen.
- Maskinen må ALDRIG bruges i sne, regn eller stående vand.
- Personer, der ikke er oplært, må ALDRIG bruge og vedligeholde generatoren. Sørg for, at du ved, hvordan generatoren bruges og afbrydes, inden du starter den.
- Maskinen skal ALTID opbevares korrekt, når den ikke er i brug. Maskinen skal opbevares på et rent og tørt sted, og den skal opbevares utilgængeligt for børn.
- Sørg ALTID for, at maskinen er stabil og ikke kan vælte, rulle, glide eller falde ned under brug.
- Transporter ALTID generatoren i vandret position.
- Hold ALTID maskinen mindst en meter væk fra faciliteter, bygninger og andre maskiner, når den er i brug.
- Hold ALTID området omkring og under maskinen rent, ryddeligt og fri for snavs og brændbare materialer. Sørg også for, at der heller ikke er noget snavs over maskinen, der kan falde ind på maskinen eller udstødningsområdet.
- Hold ALTID alle værktøjer, strømkabler og andre løse genstande væk fra generatoren, inden du starter.
- Denne generator må IKKE jordforbindes.
- Hvis der tilsluttes mere end en elektrisk enhed til generatoren, skal det tilsluttede elektriske udstyr forbindes til generatoren via en isolerende transformator eller en passende FI-kontakt (PRCD), hvorefter alle yderligere elektriske enheder skal betjenes via en separat isoleringstransformator eller en PRCD.

Vibrationer fra generatoren

Generatorer vibrerer under normal drift. Se - både under og efter brug af generatoren - om generatoren eller forlængerledningen og ledningen viser skader på grund af vibrationer.

- Reparér eventuelle skader efter behov, eller udskift beskadigede dele.
- Brug ikke stik eller kabler, der viser tegn på skader, såsom beskadiget eller revnet isolering eller stikben.

3.5 Sikkerhed ved brug af forbrændingsmotorer



ADVARSEL

Forbrændingsmotorer udgør en særlig fare under drift og påfyldning. Manglende overholdelse af advarsler og sikkerhedsstandarder kan føre til alvorlig skade eller dødsfald.

- Læs og følg altid advarslerne i brugervejledningen til motoren og sikkerhedsanvisningerne herunder.
-



FARE

Kulilte.

Brug af generatoren i bygninger kan FØRE TIL DØDSFALD INDEN FOR FÅ MINUTTER. Udstødningsgassen fra generatoren indeholder kulilte (CO). Dette er en usynligt og lugtfri gift. Hvis udstødningsgassen fra generatoren kan lugtes, indåndes CO. Men selvom der ikke kan lugtes udstødningsgasser, kan CO stadig blive indåndet.



ADVARSEL

Ryg aldrig, og opret eller afbryd aldrig forbindelser på batteriet under opladning. Gnister kan antænde batterigas.

Driftssikkerhed

Når motoren kører:

- Hold området omkring udstødningsrøret fri for brændbare materialer.
- Kontroller brændstoffet og brændstoftanken for lækager og revner, inden motoren startes. Brug ikke maskinen, hvis der er lækager eller hvis brændstofforbindelserne er løse.

Når motoren kører:

- Der må ikke ryges under brug af maskinen.
- Maskinen må ikke bruges i nærheden af gnister eller åben ild.
- Rør ikke motoren eller lyddæmperen, mens motoren kører eller umiddelbart efter motoren er slukket.
- Maskinen må ikke bruges, hvis brændstofdækslet sidder løst eller mangler.
- Start ikke motoren, hvis der er spildt brændstof, eller hvis det lugter af brændstof. Flyt maskinen væk fra det spildte brændstof, og tør det spildte brændstof væk, inden du starter.

Sikkerhed under påfyldning

Når maskinen påfyldes:

- Tør straks spildt brændstof af.
- Fyld brændstoftanken op på et godt ventileret område.
- Sæt brændstoftankdækslet på igen efter påfyldning.
- Undgå, at ryge.
- Varme eller kørende motorer må ikke påfyldes.
- Motoren må ikke påfyldes i nærheden af gnister eller åben ild.
- Maskinen må ikke påfyldes, hvis den står på en plastbelagt overflade i en varevogn. Statisk elektricitet kan antændes brændstof og brændstof dampe.

3.6 Sikkerhed under servicering



ADVARSEL

Maskiner, der ikke vedligeholdes ordentligt, kan være farlige! Regelmæssig vedligeholdelse og lejlighedsvis reparationer er nødvendige, for at sikre sikker og korrekt funktion i længden. Hvis der opstår problemer med generatoren, eller hvis den skal vedligeholdes, skal du altid sætte et skilt med teksten "START IKKE" på betjeningspanelet, for at advare andre om dette.

Personligt beskyttelsesudstyr (PPE)

Brug følgende personlige værnemidler under vedligeholdelses- og reparationsarbejde:

- Tætsiddende arbejdstøj, der ikke hæmmer brugerens bevægelsesevne
- Sikkerhedsbriller med beskyttende sider
- Ørebeskyttelse
- Arbejdssko eller støvler med tåbeskyttelse

Yderligere bemærkninger før maskinen tages i brug:

- Langt hår skal bindes op
- Alle smykker skal tages af (herunder ringe)
- Maskinens dele må IKKE rengøres med benzin eller andre brændstoffer eller brændbare opløsningsmidler, især ikke på indelukkede områder. Dampene fra brændstoffer og opløsningsmidler kan eksplodere.
- Udstyr må ALDRIG bruges uden beskyttelsesudstyr, eller hvis dets beskyttelsesordninger er beskadiget.
- Maskinen må ALDRIG ændres uden skriftlig godkendelse fra fabrikanten.
- Sørg for, at vand ALDRIG samler sig på bunden af generatoren. Hvis vand samles der, skal man fjerne generatoren og lade den tørre grundigt, inden den vedligeholdes.

- Maskinen må ALDRIG vedligeholdes af personer med vådt tøj eller våd hud
- Maskinen må ALDRIG bruges af personer, der ikke er blevet oplært. De elektriske dele i denne maskine må kun vedligeholdes af autoriserede elektrikere.
- Lad ALDRIG børn komme i nærhed af maskinen. Hold altid en sikker afstand mellem børn og generatorsættet.
- Hold ALTID maskinen ren og sørg for, at etiketterne er læselige. Skift alle etiketter, der mangler, eller hvor på teksten ikke længere kan læses. Etiketterne oplyser om vigtige driftsinstruktioner og advarer mod farer.
- Beskyttelsesudstyr og sikkerhedsudstyr til maskinen skal ALTID sættes på igen efter reparation og vedligeholdelse.
- Sørg ALTID for, at motoren afkøles helt inden transport.
- Hold ALTID øje med generatorens og motorens drejende dele, og hold hænder, fødder og løstsiddende tøj væk fra disse drejende dele.
- Sluk ALTID motoren før vedligeholdelse. Afbryd batteriets negative forbindelse på maskiner med elektriske startanordninger.
- Hold ALTID brændstofforbindelser i god stand og tilsluttet korrekt. Lækket brændstof og gasser er meget eksplosive.
- Hvis denne maskine skal bruge reservedele, må der kun bruges dele fra PRAMAC eller dele, der nøjagtigt passer med originalen, hvad angår mål, model, intensitet og materiale.

4. Sikkerheds- og informationsetiketter

Der er etiketter på dit udstyr med vigtige oplysninger og sikkerhedsinstruktioner.

- Sørg for, at alle etiketterne er læselige.
- Skift manglende etiketter, samt ulæselige etiketter.
Etiketternes varenummer findes i reservedelsbogen.

Vare	Etiket	Beskrivelse
1		Garanteret lydeffektniveau.
2		<p>FARE!</p> <p>Fare for kvælning.</p> <ul style="list-style-type: none"> ▪ Motorer afgiver kulilte. ▪ Maskinen må aldrig køre indendørs eller på indelukkede områder. ▪ Maskinen må ALDRIG bruges i huse eller garager, også selvom døre og vinduer er åbne. ▪ Maskinen må kun bruges udendørs og væk fra vinduer, døre, ventilationsområder og klimaanlæg. ▪ Læs hele brugervejledningen. ▪ Der må ikke være nogen gnister, flammer eller brændende genstande i nærheden af maskinen. ▪ Stop motoren inden påfyldning.
3		Advarsel mod varme overflader.
4		<p>Advarsel mod varme overflader.</p> <p>PE = Potentiel jordforbindelse - Tilslut kablet fra jordstangen her (hvis nødvendigt).</p> <p>ADVARSEL!</p> <p>Elektrisk stød kan føre til alvorlig skade eller dødsfald.</p>

5. Standardpakke

Standardpakken indeholder:

- Udstyr.
- Brugsvejledning
- CE-erklæring

6. Sådan løftes og transporteres maskinen

Sådan løftes maskinen

Denne kompakte generator er tung nok til, at forårsage skade ved brug af forkert hejseudstyr. Følg nedenstående anvisninger for, at løfte generatoren:

- Forsøg ikke at løfte generatoren uden hjælp. Brug egnede løftestænger, f.eks. løkker, kæder, drejekroge, ramper og bilstik.
- Sørg for, at løftestængerne fastgøres ordentligt, og har tilstrækkelig bæreevne til at løfte eller holde generatoren sikkert.
- Vær opmærksom på omgivende personer, når generatoren løftes.

Sådan transporteres maskinen

Overhold følgende anvisninger, når generatoren transporteres fra og til byggepladsen.

- Lad motoren afkøle, inden generatoren tages i brug igen.
- Tøm brændstoftanken.
- Luk brændstofhanen.
- Spænd generatoren ordentligt fast til transportvognen, så den ikke glider eller vælter.
- Generatoren må ikke påfyldes i eller på transportkøretøjet. Transporter først generatoren til arbejdsstedet, og fyld brændstoftanken op på arbejdsstedet.
- Generatoren må ikke bruges i/på transportkøretøjet

7. Betjening

7.1 Forberedelse af maskinen til første brug

Forberedelse af maskinen til første brug:

1. Sørg for, at alt løst emballagemateriale er blevet fjernet fra maskinen.
2. Se maskinen og dens komponenter efter for eventuelle skader. Hvis du finder synlige skader, må maskinen ikke bruges! Spørg straks din PRAMAC-forhandler om råd.
3. Sørg for, at alle delene, der tilhører maskinen, er med, og at alle løse dele og spændingsdele er med.
4. Fastspænd nu de dele, der endnu ikke er spændt fast.
5. Fyld de nødvendige væsker på efter behov, herunder brændstof, motorolie og batterisyre.
6. Flyt maskinen til dens driftssted.
7. Følg monteringsvejledningen for hjulsættet, hvis den foreligger



FARE Kulilte.

Brug af generatoren i bygninger kan FØRE TIL DØDSFALD INDEN FOR FÅ MINUTTER. Udstødningsgassen fra generatoren indeholder kulilte (CO). Dette er en usynlig og lugtfri gift. Hvis udstødningsgassen fra generatoren kan lugtes, indåndes CO. Men selvom der ikke kan lugtes udstødningsgasser, kan CO stadig blive indåndet.

- Brug ALDRIG generatoren i bygninger, garager, kravlepladser eller andre delvis lukkede områder. På disse områder kan Kulilte bygges op til dødelige niveauer. En ventilator eller et åbent vindue giver IKKE nok frisk luft.
- Brug kun generatorer udendørs og langt væk fra vinduer, døre, ventilationsområder og klimaanlæg. Disse åbninger kan tiltrække generatorens udstødningsgasser.
- Selvom en generator bruges korrekt, kan CO stadig trænge ind i et hjem. Brug ALDRIG en batteridrevet CO-alarm i hjemmet, eller en, der bruger batteriet som backup.
- Gå OMGÅENDE til en område med frisk luft, hvis du føler dig utilpas, svimmel eller svag efter brug af generatoren. Kontakt en læge. Dette kan være kulilteforgiftning.

Brug af benzin/ethanolblandinger

Denne bærbare generator må ikke bruges sammen med benzin/ethanolblandinger, der har mere end 10 % ethanolindhold.

7.2 Installation af tilbehør (kun for P7500i)

Afmontering af tilbehør

Fjern redskabet, tag generatoren og redskabskassen ud af emballagen. Tæl antallet af redskaber og kontrollér med den følgende tabel.

No.	Name	Quantity
1	Wheel	2
2	Axle	1
3	B pin	2
4	Washer	2
5	Bolt	8
6	Frame shock absorber bracket (left)	1
7	Frame shock absorber bracket (right)	1

Montering af hjulsæt

Krav til værktøj: 12 mm skruenøgle, 10 mm skruenøgle, skruetrækker til brug på batterikabel og -klemme.



ADVARSEL

Det er strengt forbudt lade generatoren køre, når hjulsættet ikke er monteret. Hjulsettet sikrer plads til luftstrømmen mellem underlaget og generatorens luftindtag.



ADVARSEL

Hvis hjulsættet ikke er monteret, kan støv og snavs blive suget ind i generatorens kanal og forårsage skade på generatoren. Start først generatoren, efter at hjulsættet er monteret.

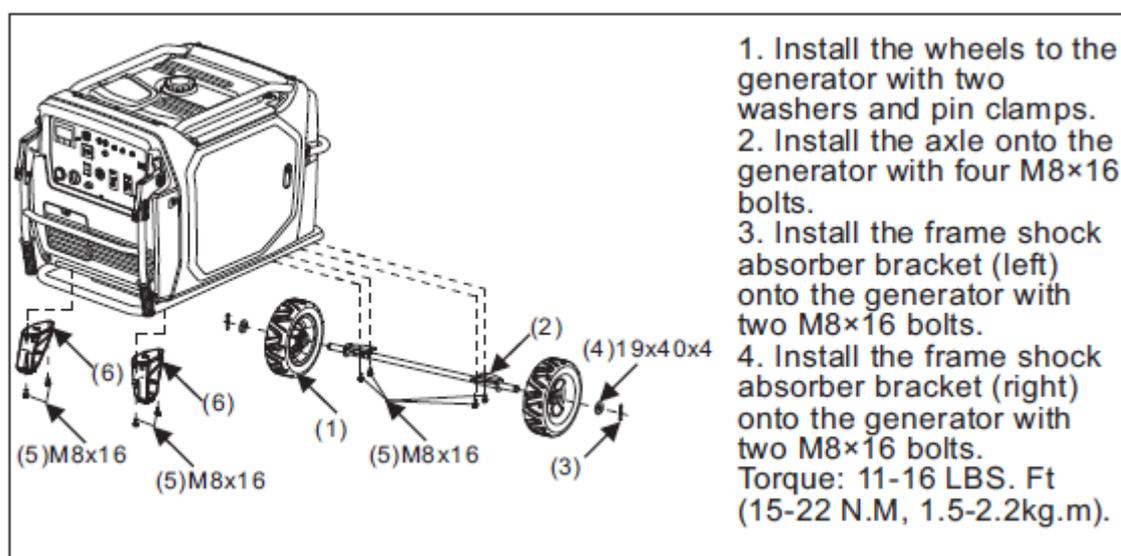

7.3 Strømkrav

Enfasede PRAMAC-generatorer er beregnet til drift af enfasede 50 Hz elektriske enheder til 230 VAC.

Trefasede generatorer er beregnet til drift af enfasede 50 Hz elektriske enheder til 230 VAC og/eller trefasede 50 Hz elektriske enheder til 400 VAC. De enfasede eller trefasede sider kan anvendes samtidig.

BEMÆRK: Generatorens ydelsesgrænse må ikke overskrides, da dette kan medføre skade på generatoren eller værktøjerne. Se afsnittet Tekniske data.

Se typeskiltene eller etiketterne på de værktøjer og det elektriske udstyr, der skal tilsluttes, for at sikre, at de aktuelle værdier er i overensstemmelse med generatorens. Spørg altid fabrikanten, hvis udstyret ikke har nok effekt.

Nogle elektriske apparater kræver mere strøm til at starte, end til at køre. Generatoren skal kunne levere denne effekt. Noget udstyr kræver faktisk mere strøm end angivet på typeskiltet.

Oplysningerne under "Generelle strømkrav til start" er kun en generel retningslinje, som en vejledning til, at bestemme strømkravene. Hvis du har spørgsmål, kan din nærmeste PRAMAC-forhandler og værktøjsproducenter hjælpe dig.

BEMÆRK: En stikkontakts angivne strømgrænse må aldrig overskrides.

BEMÆRK: Hvis et værktøj eller elektrisk udstyr ikke må komme op på dets fulde omdrejningstal få sekunder efter start, skal du straks slukke det, for at undgå skade.

Generelle strømkrav til start

- Hvide pærer og elektriske dele, såsom strygejern og kogeplader, skal bruge et modstandsvarmerelement, og de kræver den samme mængde strøm under opstart, som angivet på typeskiltet.
- Når neon- og kviksløvlamper tændes, kræver de 1,2-2 gange den angivne effekt.
- Mange elektriske motorer og elværktøjer bruger en stor mængde strøm, når de startes. Hvor meget strøm en motor kræver under opstart afhænger af motorens type og den påtænkte anvendelse.
- Når de fleste elværktøjer startes, kræver de 1,2-3 gange den angivne effekt.
- Forbindelsesenheder, som f.eks. pumper og luftkompressorer til undervandsbrug, kræver meget strøm under opstart, helt op til 3-5 gange den angivne effekt.

Hvis et værktøjs eller elektrisk udstyrs effektforbrug ikke er specificeret, kan dette beregnes ved at gange spændingskravene med strømstyrken.

Enfaset: VOLT x AMPS = EFFEKT

Trefaset: VOLT x AMPS x 1,732 x 0,8 = EFFEKT

7.4 Resultattab ved brug i høje højder

Generatorer kører forskelligt på grund af højde- og temperaturforskelle. Uændrede forbrændingsmotorers ydeevne reduceres ved høje højder på grund af det lavere lufttryk. Dette betyder mindre ydeevne og dermed en reduceret strømudnyttelse. Så snart temperaturen stiger, kører en motor mindre økonomisk, og elektriske komponenter får mere modstand.

For hver 300 meter over 1500 meter over havets overflade reduceres generatorens ydeevne med 3,5 %. Ved udetemperaturer over 40 grader Celsius, reduceres generatorens ydelse med 3 % for hver gang temperaturen stiger med 5 grader. I de viste tabeller kan du se, hvor meget ydelsen reduceres i høje højder og udetemperaturer. For at bestemme generatorens rigtige ydelse, skal redueringen i høje højder og forskellige temperaturer tages i betragtning.

Udetemperatur °C	Reducering	Faktor
45	3 %	0,97
50	6 %	0,94
55	9 %	0,91
60	12 %	0,88

Høj højde i meter	Reducering	Faktor
1800	3,5%	0,965
2100	7%	0,93
2400	10,5%	0,895
2700	14%	0,86
3000	17,5%	0,825
3300	21%	0,79
4000	24,5%	0,755

7.5 Jordforbindelse



FORSIGTIG

Lederen i midten (neutral) på dette udstyr er ikke jordforbundet. **Tryk ikke PE-stangen ned i jorden under normale driftsforhold.**

Se de lokale bestemmelser, hvis udstyret skal bruges til, at strømforsyne en bygning eller et lignende system.



Generatorsæt, der skal forsyne et anlæg i et TT-netværk, eller hvis TT-nettet skal bruge en reststrømsbeskyttelse, eller hvis dette udstyr skal bruges til yderligere beskyttelse på grund af forhold eller forskrifter, må der kun bruges reststrømsbeskyttelsesafbrydere på 30 mA som beskyttelsesanordninger. Beskyttelsesafbryderen på 30 mA skal sættes PÅ selve generatoren, eller i det mindste på nærmeste mulige sted i forhold til generatorsættet. Det er kun med denne slags installation, at det er tilladt og nødvendigt at jordforbinde generatorens ramme via det punkt, der er vist på rammen (se grundsymbolet 5019).

7.6 Kraftig drift

Denne generator må højst bruge i 20-30 minutter ad gangen på maksimal elektrisk belastning. Ved løbende drift må generatorens løbende (primære) effektudgang ikke overskrides. Se generatorens tekniske data i denne brugervejledning.

7.7 Installation

Opstil generatoren, så den er beskyttet mod regn, sne og andre former for fugt. Jorden skal være solid og plan, så generatoren ikke glider eller forskydes. Motorens udstødning må ikke rettes mod et område med personer.

Både arbejdsområdet og delene skal beskyttes mod alle former for fugt.

7.8 Brug af forlængerledninger

Strømmen reduceres, hvis elektrisk udstyr eller et værktøj slutes til generatoren med en forlængerledning - jo længere ledningen er, jo større er strømtabet. Dette betyder, at der overføres mindre spænding til det elektriske udstyr, og indgangsstrømmen øges eller ydelsen reduceres. Strømtabet kan reduceres ved, at bruge en forlængerledning med en større diameter.

BEMÆRK: Brug af elektrisk udstyr på lav spænding kan føre til overophedning.

Tabellen er en vejledning til valg af den korrekte ledningsstørrelse.

Kun hårde, gummiformede fleksible ledninger, der er i overensstemmelse med regel IEC 60245-4 eller tilsvarende, kan anvendes.



ADVARSEL

Beskadigede ledninger kan forårsage elektrisk stød, hvilket kan medføre alvorlig skade eller dødsfald. Brug ALDRIG slidte, åbne eller flossede ledninger. Skift beskadigede ledninger med det samme.

Ledningernes nominelle effekt må aldrig overgås.

Kontakt ledningsfabrikanten, hvis du har spørgsmål om brug af ledningen.

Vælg ledningsstørrelsen i tabellen *Mindste tværsnit på forlængerledningerne mindste tværsnit*, eller beregn den mindste tværsnit ved brug af grafen *Mindste tværsnit på forlængerledningerne*. Grafens X-akse står for værdierne A x m (ampere x meter). Y-aksen står for tværsnittet i mm². Du skal gange effektbelastningen i ampere (A) under stabil drift (under drift) med forlængerledningens længde i meter (m). Se nu resultat på X-aksen. Gå langs grafen, indtil du har fundet feltet med dit anvendelsesområde. Læs nu den anbefalede minimale ledningslængde på Y-aksen.

Eksempel

For eksempel, i et trefaset tilfælde med 400 V stabil drift (under drift), hvor den tilgængelige strømbelastning er 15 A og længden på den ønskede forlængerledning er 100 meter, giver det følgende:

$$15 \text{ A} \times 100 \text{ m} = 1500 \text{ A} \times \text{m}.$$

$$1500 \text{ A} \times \text{m} = 2,5 \text{ mm}^2.$$

Tabel over de mindste forlængerledninger

Ampere - ydelsesvaria bel	Mindste størrelse på forlængerledning							
	230 V/1~/50 Hz				400V/3~/50 Hz			
	Længde i meter				Længde i meter			
	25	50	100	200	25	50	100	200
Tværsnit i mm ²								
2	1,5	1,5	1,5	1,5	1,5	1,5	1,5	1,5
4	1,5	1,5	1,5	2,5	1,5	1,5	1,5	1,5
6	1,5	1,5	1,5	4	1,5	1,5	1,5	2,5
8	1,5	1,5	2,5	6	1,5	1,5	1,5	2,5
10	1,5	1,5	4	6	1,5	1,5	1,5	4
15	1,5	2,5	4	10	1,5	1,5	2,5	6
20	1,5	4	6	16	1,5	1,5	4	6
30	2,5	4	10	25	1,5	2,5	6	10
40	4	6	16	---	1,5	4	6	---

Diagram over de mindste forlængerledninger

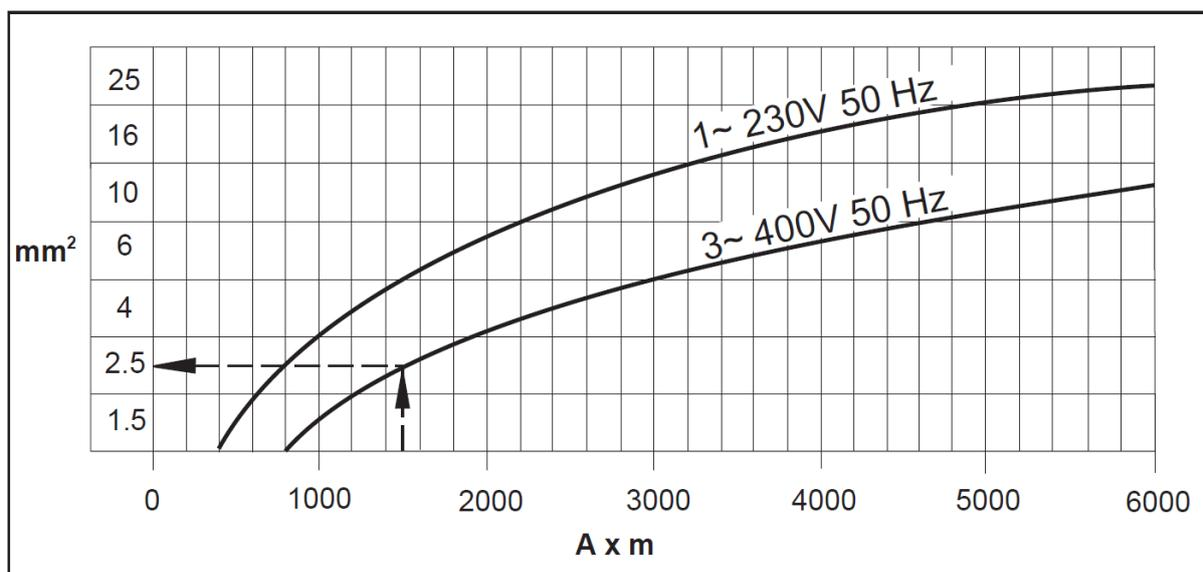

7.9 Betjeningspaneler

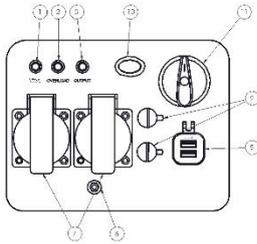

P3000i

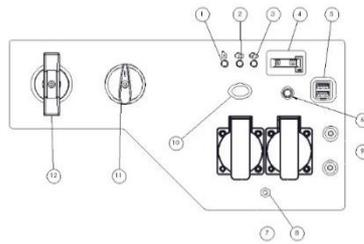

P3500i/O

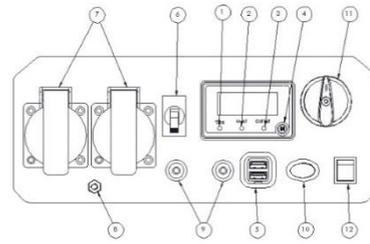

P3500i

1. Advarselslys om olie
2. Advarselslys om overbelastning
3. Vekselstrøm-pilot-lys
4. Timemåler/sidevisning/
5. USB-stik
6. Vekselstrømafbryder
7. Stikkontakt med vekselstrøm: Dette stik er kun beregnet til et marked, hvor love og forskrifter i henhold til salgsområdet, passer til stikkontakten.
8. Jordforbindelsestilslutningspunkt
9. Parallelstik
10. Strømbesparende gashåndtag
11. Sluk/Kør/Choker
12. Trækstarter/Elektrisk starter

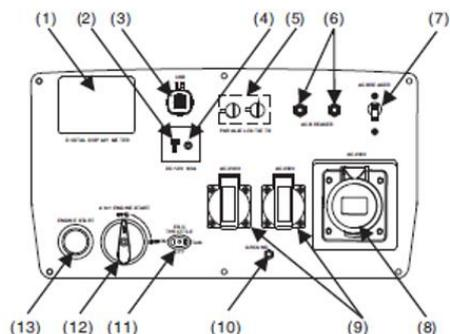
**P7000i**

1. Digital displaymåler
2. DC-stikkontakt
3. USB-slot
4. DC BESKYTTELSE
5. Parallelstik (med parallel enhed)
6. AC-bryder
7. AC-bryder
8. AC-stikkontakt: Denne stikkontakt er kun i overensstemmelse med et marked, de love og regler for de pågældende salgsområder ændrer sig i overensstemmelse med stikkontakten.
9. AC-stikkontakt: Denne stikkontakt er kun i overensstemmelse med et marked, de love og regler for de pågældende salgsområder ændrer sig i overensstemmelse med stikkontakten.
10. Jordklemme
11. ESC-gashåndtag
12. 4 i 1-motorstart
13. Start af motor

7.10 Kontrolfunktioner

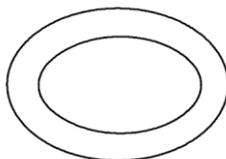

Energibesparelseskontrol

Energibesparelseskontrol

Når kontrolkontakten står i positionen "I", styrer systemet motorens hastighed i funktion af den tilsluttede elektriske belastning. Herved forbedres brændstofforbrug og støjemission. Når kontakten står i positionen "O", kører motoren altid ved 4500 o/m, uafhængigt af den elektriske belastning.

BEMÆRK: Kontrolkontakten energibesparelse skal stå på "O", når der anvendes elektriske aftagere med behov for stærk startstrøm, så som kompressorer, pumper eller køleanlæg.

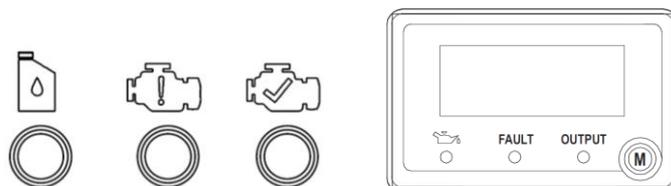

Lysdiodeindikatorer

Lysdiodekontrollamperne signalerer enhedens korrekte funktion eller anomali.

Outputkontrollampe (grøn)

Outputkontrollampen tænder når motoren starter og producerer energi.

Overbelastningsalarm (rød)

Overbelastningskontrollampen tænder hvis en af de tilsluttede anordninger bruger mere strøm end generatoren er i stand til at producere, hvis inverterens styreenhed overophedes eller hvis den leverede vekselstrøm overstiger mærkeværdien. Outputkontrollampen (grøn) slukker og overbelastningskontrollampen (rød) forbliver tændt, men motoren fortsætter med at køre.

Hvis overbelastningskontrollampen tænder og generatoren stopper, gøres følgende:

1. Sluk alle de tilsluttede elektriske anordninger og stop motoren.
2. Reducér de tilsluttede elektriske anordningers totale effekt til under mærkeværdien.

3. Kontrollér, om der er tilstopninger i køleindtagene og omkring styreenheden. Eliminér, om nødvendigt.
4. Genstart motoren efter kontrollerne.

BEMÆRK: Overbelastningskontrollampen kan tænde i et par sekunder, når der anvendes elektriske aflagere med et stort behov for startstrøm, så som kompressorer, pumper eller køleanlæg. Dette forhold skal betragtes som værende normalt, og ikke en fejlfunktion.

Oliekontrollampe (rød)

Når motorolien falder til under det påkrævede minimumsniveau, tænder oliekontrollampen og motoren stopper automatisk. Motoren vil ikke kunne genstartes før der er fyldt mere olie på, og niveauet er tilstrækkeligt.

BEMÆRK: Hvis oliekontrollampen blinker ved igangsætningen, og motoren ikke starter, skal der fyldes mere motorolie på, før der foretages et nyt forsøg.

BEMÆRK: Generatoren må kun anvendes på nivellerede overflader. Brug ALDRIG generatoren på ustabile eller hældende overflader. Motoroliebeskyttelsen vil i så tilfælde kunne blive aktiveret ved en fejl, og forhindre motoren i at starte.

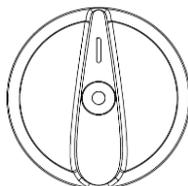

Sluk/Kør/Choker

Motorafbryderkontakten styrer tændingen. Kontakten skal stå i positionen "I" for at starte generatoren. I positionen "O", er motoren stoppet og kan ikke genstartes.

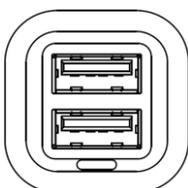

USB-stik

5 V jævnstrøm (DC), 1/2,1 amp USB-stik, der kan bruges til opladning af kompatible elektroniske enheder.

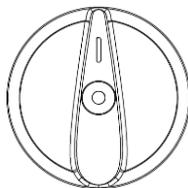

Sluk/Kør/Choker

Sluk/Kør/Choker-knapperne styrer benzinstrømmen fra brændstoftanken til karburatoren. Knappen skal stå på "I" under start og drift af generatoren. Knappen skal stå på "O", når motoren ikke kører, og under opbevaring og transport af enheden.

BEMÆRK: Sluk/Kør/Choker-knappen forhindrer, at forbrændt brændstof forbliver i karburatoren, når enhedens opbevares eller transporteres. Kør brændstoffet ud ved at dreje knappen i stilling "O" og lade motoren køre, indtil den stopper.

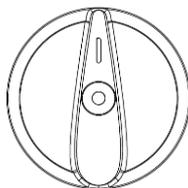

Choker

Chokerens på Sluk/Kør/Choker-knappen bruges, når motoren startes "kold" (motoren er ikke varm).

BEMÆRK: Chokeren skal ikke bruges, hvis motoren startes, når den er varm.

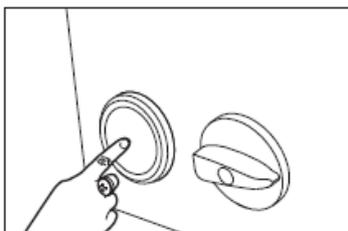

Start med én tast (hvis tilgængelig)

Bring kombinationsafbryderen i positionen "On", og tryk derefter på startknappen for at starte motoren.

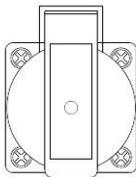

Stik 220/230/240V AC

Disse stik kan forsyne aftagere på 220/230/240V, monofase, 50Hz med et konstant strømforbrug på op til 1600W. Disse stik henviser kun til én standardtype, da love og specifikationer ændres alt efter salgsområdet.

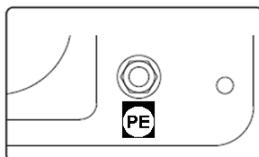

Jordforbindelsestilslutningspunkt

Jordforbindelsens tilslutningspunkt anvendes til at forbinde generatoren til jordforbindelsestilslutningspunktet på de elektriske anordninger, hvor dette er påkrævet. Indhent oplysninger hos en el-installatør om de lokale bestemmelser for jordforbindelsen.

Parallel forbindelse mellem 2 generator

Se brugsvejledningen til parallelsættet

BEMÆRK: Alle tilslutninger til parallelsættet skal foretages, når begge omformere er slukket og belastningerne er afbrudt

1. Sørg for, at det strømbesparende gashåndtag i samme position på begge generatorer
2. Lav passende parallelle tilslutninger til udgangene på hver vekselretter, som beskrevet i brugervejledningen, der følger med sættet.

BEMÆRK: Afbryd ikke nogen parallelsæt-forbindelser, når enhederne kører

3. Start begge enheder i henhold til vejledningerne. Når den grønne udgangsindikator lyser, kan enhederne tilsluttes og tændes med parallelsættet.
4. Følg vejledningerne i **Sådan stoppes motoren**

BEMÆRK: Brug kun Pramac-godkendte parallelsæt

7.11 Før start



FARE

Kulilte.

Brug af en generator i bygninger kan FØRE TIL DØDSFALD INDEN FOR FÅ MINUTTER. Udstødningsgassen fra generatoren indeholder kulilte (CO). Dette er en usynligt og lugtfri gift. Hvis udstødningsgassen fra generatoren kan lugtes, indåndes CO. Men selvom der ikke kan lugtes udstødningsgasser, kan CO stadig blive indåndet.

1. Læs og forstå sikkerheds- og betjeningsvejledningen i starten af denne betjeningsvejledning.
2. Læs og forstå alle udtalelser om sikkerheds- og advarselsskilte.
3. Kontroller:
 - Motorens olieniveau.
 - Brændstofniveauet.
 - Luftrensens tilstand.
 - Stram pasform på den ydre beslag.
 - Tilstand for brændstoffet.

Påfyldning af motorolie

Generatoren forsendes uden motorolie. Der må HVERKEN fyldes mere brændstof på eller foretages startforsøg, før der er blevet fyldt olie på.

BEMÆRK: Fjern sidepanelet på enheden, for at fylde motorolie på.

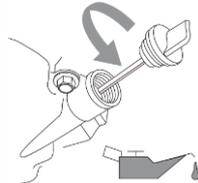

(Figur 2)

Anbring generatoren på en nivelleret overflade. Hæld ALDRIG generatoren under påfyldning af olien. Dette vil kunne medføre en overdreven påfyldning og/eller olieudslip i områder, der ikke må berøres af olien.

Tag oliedækslet (jfr. figur 2).

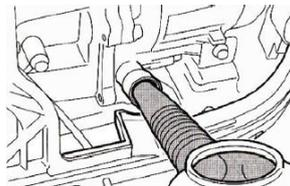

(Figur 3)

Fyld, ved hjælp af den medfølgende tragt, 0,4 liter SAE 10W-30 eller 10W-40 olie på (medfølgende, jfr. figur 3). Det korrekte olieniveau, er vist i figur 4.

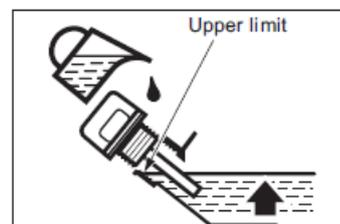
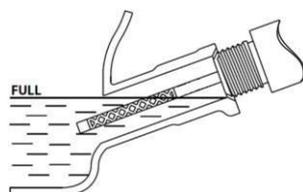

(Figur 4: venstre billede P3000i-P3500i-P3500lo, højre billede P7500i)
Sæt dækslet og sidepanelet på igen, og fastspænd det med skrueerne.

Anbefalet olietype:

- A. YAMALUBE4(10W-40)
SAE10W-30/10W-40
- B. SAE #30
- C. SAE#20
- D. SAE#10W

Anbefalet motoroliekategori: Oliemængde API Service SE eller mere.

Motoroliemængde: Se afsnittet **Tekniske data**.

Brændstoffoptankning

Brændstofftankens kapacitet: Se afsnittet **Tekniske data**.

Sørg for IKKE at fylde tanken til over grænsen, for at undgå overløb: Brændstoffet udvider sig, når det bliver varmt.

BEMÆRK: Af sikkerhedsårsager kan enheden ikke tilbageleveres til forhandleren, efter optankning af brændstof.

1. Anvend almindeligt, nyt og rent, blyfrit brændstof med et oktantal på mindst 87.
2. Bland ALDRIG olie i brændstoffet.
3. Rens området rundt om brændstofdækslet.
4. Tag brændstofdækslet af.
5. Kontrollér at brændstoffilteret er til stede.
6. Fyld langsomt brændstof i tanken.
7. Overskrid ikke det røde mærke på brændstoffilteret.
8. Sæt dækslet på igen, og rens for eventuelt spildt brændstof.

BEMÆRK: Anvend udelukkende blyfri benzin. Brug af blyholdig benzin kan udøve alvorlige skader på motorens indre dele.

Kontrollér, at brændstofdækslet er strammet korrekt til, efter optankningen.

7.12 Start af motoren

ANVEND KUN GENERATOREN I VELUDLUFTEDE OMGIVELSER.

Tilslut **ALDRIG** elektriske anordninger til generatorens stik, før motoren er blevet tændt.

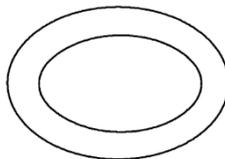

7.12.1 P3000i-P3500i-P3500i/P3500i/O

1. Drej energibesparelseskontrollens afbryder over på "O".

Energibesparelseskontrollens afbryder kan drejes over på "I" efter start af motoren og efter at den har oparbejdet et stabilt omdrejningstal (under 0°C [32°F] i 5min, under 5°C [41°F] i 3min).

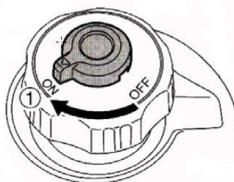

2. Mens du holder brændstoftankens dæksel fast, så den ikke bevæger sig, skal du stille luftventilen på "TÆND" (hvis tilgængelig).

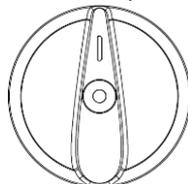

3. Stil Sluk/Kør/Choker-knappen på "Choker".

BEMÆRK: Det er ikke nødvendigt at trække chokeren, for at starte en varm motor. Skub chokeren tilbage til den normale position ved tænding af en allerede varm motor.

4. Tag fat om transportgrebet, så generatoren ikke kan flytte sig og falde ned, når der trækkes i startkablet (hvis tilgængelig)/tryk på startknappen (hvis tilgængelig).
5. Træk langsomt i startkablet (hvis tilgængelig), indtil indkoblingen kan mærkes, og træk så hurtigt ud.
6. Når motoren er gået i gang, skal den have lov til at varme op, så den ikke går ud når chokeren skubbes tilbage til den oprindelige position.

7.12.2 P7500i

1. Vælg gearet for spændingsomskifteren (hvis tilgængelig) i overensstemmelse med de nødvendige spændingskrav.
2. Drej kontakten til "On" (tændt).

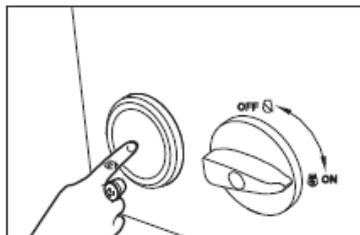

3. Tryk på startknappen, og slip den. Startkontakten starter motoren i 5 sekunder. Når motoren starter, stopper startmotoren automatisk, når motoren starter korrekt. Vent mindst 10 sekunder før næste startforsøg, hvis motoren ikke starter.

BEMÆRK: Det er også muligt at starte motoren med rekylstarteren (hvis tilgængelig):

1. Drej låsen 90° mod uret, og åbn højre vedligeholdelsesdæksel. Træk nu langsomt i snoren på rekylstarteren, indtil der mærkes modstand. Træk derefter hurtigt igennem. Drej låsen 90° med uret, og luk højre vedligeholdelsesdæksel.

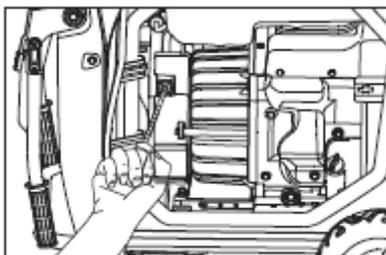

7.13 Slukning af motoren

Frakobl alle de tilsluttede anordninger, før generatorens motor slukkes.

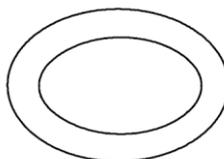

Drej energibesparelseskontrollens afbryder over på "O".

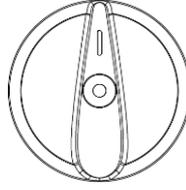

Stil Sluk/Kør/Choker-knappen på "O".

8. Vedligeholdelse

8.1 Tidsplan for periodisk vedligeholdelse

Følgende tabel indeholder de grundlæggende vedligeholdelsesjob for maskinen. Job, der er markeret med et mærke, kan udføres af brugeren. Job, der er markeret med en lille boks, kræver særlig oplæring og specialudstyr.

	Dagligt før brug	Efter den første måned eller 20 timer	Hver 3. måned eller efter 50 timer	Hver 6. måned eller efter 100 timer	Hvert år eller efter 300 timer
Kontroller brændstofniveauet.	✓				
Kontroller motorens olieniveau.	✓				
Kontroller luftrenseren.	✓				
Kontroller eksterne fastgørelsesdele.	✓				
Rengør luftrensningsdelene.*			✓	✓	
Se støddæmperen efter for skader.				✓	
Skift motorolien.*		■		■	
Kontroller og rengør tændrøret.				■	
Skift tændrøret.					■
Rengør bundfaldsbeholderen.				■	
Rengør gnistfangeren.				■	
Kontroller og juster den frie afstand omkring ventilen.					■
Rengør brændstoftanken og filteret.*				■	
Kontroller brændstofforbindelsen. Skift efter behov.					■

* Skal rengøres oftere i støvede områder.

8.2 Udskiftning af motorolie

Den første udskiftning af motorolie skal udføres en måned eller 20 timer efter ibrugtagning.

1. Anbring generatoren på en plan overflade og lad motoren varme op i et par minutter. Stop derefter motoren, og stil Sluk/Kør/Choker-knappen på "O" og ventilatoren på dækslet til brændstoftanken på "SLUK".
2. Skru skrueerne ud og tag panelet af.
3. Fjern oliefilterets dæksel.
4. Anbring en opsamlingsbeholder under motoren. Stil generatoren på skrå og dræn al olien af.
5. Stil generatoren oprejst igen.

BEMÆRK: Lad ALDRIG generatoren stå på skrå under påfyldning af motorolie. Dette vil kunne medføre en overdreven fyldning og motorskader.

6. Hæld motorolie på indtil niveauet, der vises i figur 1.

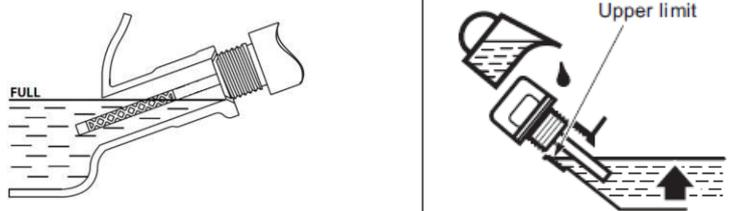

(Figur 1: venstre billede P3000i-P3500i-P3500lo, højre billede P7500i)

Anbefalet olietype: YAMALUBE4 (10W-40), SAE 10W-30 eller 10W-40, SAE#30, SAE#20, SAE#10W.

Anbefalet motoroliekategori: Oliemængde API Service SE eller mere.

Motoroliemængde: Se afsnittet **Tekniske data**.

7. Montér oliefilterets dæksel, panelet og skrueerne igen.

8.3 Vedligeholdelse af luftfilter

Skal udføres hver 6. måned eller 100. arbejdstimer. Luftfilteret skal renses oftere, hvis generatoren anvendes i fugtige eller støvholdige omgivelser.

1. Skru skruerne ud og tag panelet af.
2. Skru bolten og tag luftfilterets dækplade af.

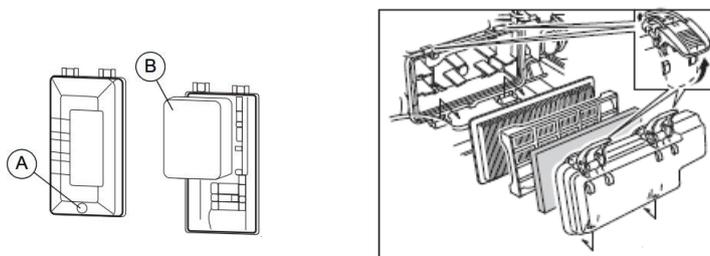

(Venstre billede P3000i-P3500i-P3500lo, højre billede P7500i)

3. Tag skumgummielementet ud.
4. Vask skumgummielementet med et opløsningsmiddel og lad det tørre.
5. Hæld olie på skumgummielementet og tryk den overskydende olie af. Skumgummielementet skal være fugtet, men uden at det drypper.

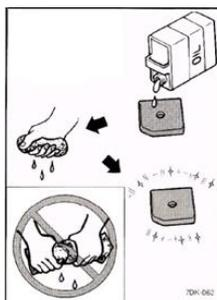

BEMÆRK: Vrid ikke skumgummielementet. Dette kan tage skade.

6. Sæt skumgummielementet i filtersædet igen. Kontrollér at skumgummielementets pakningsflade passer til luftfilteret, så der ikke opstår luftudslip.

BEMÆRK: Start aldrig motoren uden at have installeret filterets skumgummielement.

7. Montér luftfilterets beskyttelsespanel, panelet og skruerne igen.

8.4 Vedligeholdelse af lydæmperens filter og gnistskærm

Skal udføres hver 6. måned eller 100. arbejdstimer. Luftfilteret skal renses oftere, hvis generatoren anvendes i fugtige eller støvholdige omgivelser.

1. Skru skruerne ud og tag panelet af.
2. Løsn møtrikken og tag lydæmperens hætte, filter og gnistskærm af.

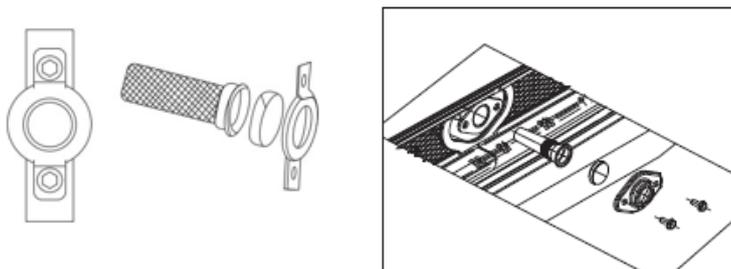

(Venstre billede P3000i-P3500i-P3500lo, højre billede P7500i)

3. Rens for kulstofaflejringer på lydæmperens filter og på gnistskærmen ved hjælp af en metalbørste. Brug metalbørsten med let hånd, for at undgå beskadigelser på lydæmperens skærm eller gnistskærm.

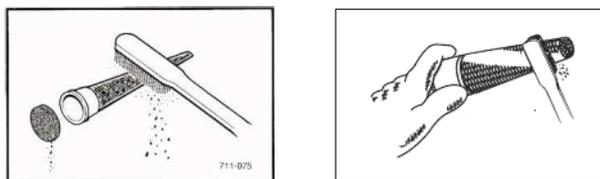

(Venstre billede P3000i-P3500i-P3500lo, højre billede P7500i)

4. Kontrollér lydæmperens filter og gnistskærmen, og udskift om nødvendigt.
5. Sæt gnistskærmen i.
6. Sæt lydæmperens hætte på.
7. Installér panelet og skru skruerne i.

8.5 Vedligeholdelse af brændstoffilteret(hvor det er muligt)

Skal udføres hver 12. måned eller 300. arbejdstimer.

1. Tag brændstoftankens dæksel af og træk filteret.
2. Rens filteret med benzin.

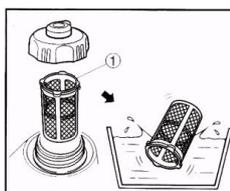

3. Udskift det, hvis det har taget skade.
4. Tør og monter filteret igen.
5. Sæt brændstoftankens dæksel på igen.

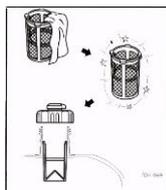

**ADVARSEL**

BENZIN ER BRANDBART! Ryg **ALDRIG** under denne handling, der heller ikke må udføres i nærheden af åben ild.

8.6 Tændrør

Se billedet nedenfor

Rengør eller udskift tændrøret efter behov. Se motorvejledningen

**ADVARSEL**

Udstødningen bliver meget varm under drift og forbliver også varm et stykke tid efter motoren slukkes. Rør aldrig ved en varm udstødning.

Kommentar: Det anbefalede tændrør og luftspalten kan ses i de tekniske data.

1. Fjern tændrøret og se det efter.
2. Udskift tændrøret, hvis isolatoren er revnet eller gået i stykker.
3. Rengør tændrørets elektroder med en stålborste.
4. Juster tændrørets luftspalte **(a)**.
5. Skru tændrøret i og spænd det fast.

BEMÆRK: En løst tændrør kan blive meget varm og føre til motorskader.

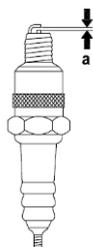
**8.7 Batteri****Afmontering af batteriet (hvis tilgængeligt)**

Batteripoler, ledningsklemmer og tilhørende tilbehør indeholder bly og blyforbindelser. Vask hænder straks efter håndtering.

- a. Løft håndtaget op, lås håndtaget, og fastgør det på plads.
- b. Løsn boltene på vedligeholdelsesdækslet, og fjern batterivedligeholdelsesdækslet (1).
- c. Fjern det negative (-) kabel fra batteriets negative (-) pol, og fjern derefter det positive (+) kabel fra batteriets positive (+) pol.

- d. Fjern batteribåndet fra krogen i bunden af generatoren.
- e. Fjern batteriet fra monteringsboksen.

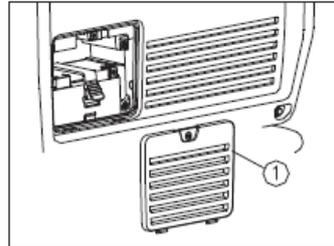
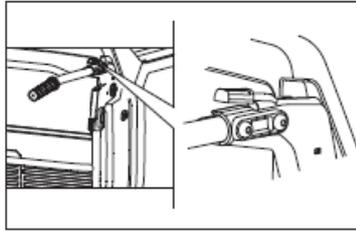

Montering af batteriet (hvis tilgængeligt)

Batteripoler, ledningsklemmer og tilhørende tilbehør indeholder bly og blyforbindelser. Vask hænder straks efter håndtering.

1. Sæt batteriet i monteringsboksen.
2. Forbind det positive (+) kabel med batteriets positive (+) pol, stram boltene, og tildæk gummikappen.
3. Forbind det negative (-) kabel med batteriets negative (-) pol, og spænd monteringsboltene.
4. Monter batteribåndet.
5. Geninstaller batteriets vedligeholdelsesdæksel, og stram boltene. Generatoren må ikke startes og bruges, hvis batteriets vedligeholdelsesdæksel ikke er sat på plads, da generatorens og motorens ydeevne ellers forringes.

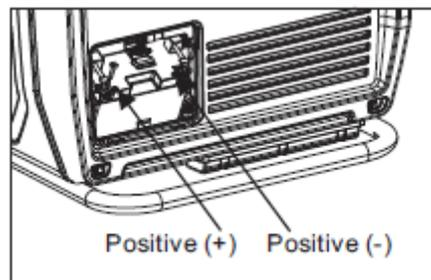

BEMÆRK:

- Sørg for, at ESC'en er slukket, mens batteriet oplades.

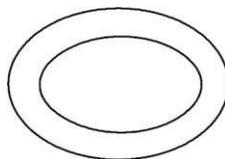

- Tilslut den røde ledning til den positive (+) batteripol, og den sorte ledning til den negative (-) batteripol. Tilslutningerne må ikke byttes om.
- Tilslut omhyggeligt batteriopladerens ledninger til batteripolerne, så de ikke går løs på grund af motorvibrationer eller andre forstyrrelser.

**ADVARSEL**

Batterier producerer eksplosive gasser. Gnister kan antænde batterigassen. Undgå kontakt med hud, øjne eller tøj. Opbevar uden for børns rækkevidde.

**ADVARSEL**

Batterielektrolytten er giftig og farlig og forårsager alvorlige forbrændinger m.m. Indeholder svovlsyre. Undgå kontakt med hud, øjne eller tøj.

8.8 Opmagasiner over længere perioder

Opmagasiner over længere perioder kræver visse forebyggende foranstaltninger, med henblik på at forebygge nedbrydning.

Aftapning af brændstof

1. Stil motorkontakten over på "O".
2. Tag brændstoftankens dæksel af. Tøm tanken for brændstof med en manuel hævert, der kan købes i handlen, og hæld det op i en benzindunk. Sæt brændstoftankens dæksel på igen.

**ADVARSEL**

BENZIN ER BRANDBART! Ryg ALDRIG under denne handling, der heller ikke må udføres i nærheden af åben ild.

**ADVARSEL**

Tør straks eventuelt spildt brændstof op med en ren, blød og tør klud, da brændstoffet kan nedbryde de malede eller plastikbehandlede overflader.

3. Stil motorkontakten over på "I".
4. Stil ventilationsknappen på dækslet til brændstoftanken på "TÆND" (hvis tilgængelig) og Sluk/Kør/Choker-knappen på "I".
5. Start motoren og lad den køre, indtil den slukker af sig selv. Tidsrummet afhænger af mængden af tilbageværende brændstof i tanken.
6. Skru skruerne ud og tag panelet af.
7. Tap brændstoffet af karburatoren ved at løsne drænskruen på karburatorens svømmerhus.
8. Stil Sluk/Kør/Choker-knappen på "O".

9. Stram drænskruen til.
 10. Installér panelet og skru skruerne i.
 11. Stil ventilatorknappen på dækslet til brændstoftanken på "SLUK" (hvis tilgængelig)
 12. Opmagasinér generatoren på et tørt og veludluftet sted, tildækket med dens etui.
-

Motor

Følg de nedenstående trin, for at beskytte cylinderen, stemplet, olieskraberingene, osv. mod korrosion.

1. Tag tændrøret ud; hæld en skefuld SAE 10W-30 eller 20W-40 motorolie i tændrørets sæde og sæt hætten på tændrøret igen. Træk i motorens startkabel flere gange (uden tænding), så olien fordeles i cylinderen.
2. Træk i startkablet, indtil kompressionen mærkes. Hold herefter op med at trække. Dette forebygger rustdannelse i cylinder og på ventilerne.
3. Rengør generatorens yderside og påfør et rusthæmmende produkt.
4. Opmagasinér generatoren på et tørt og veludluftet sted, tildækket med dens etui.
5. Generatoren skal stå i den oprejste position under opmagasinering, transport og under drift.

9. Grundlæggende fejlfinding

Problem/symptom	Årsag/løsning
Kontroller følgende, hvis motoren ikke starter:	<ul style="list-style-type: none"> ▪ At motorkontakten står på startindstillingen. ▪ At brændstofhanen er åben. ▪ Er der er brændstof i tanken. ▪ At chokerhåndtaget er i den rigtige position. Chokeren skal være lukket, hvis motoren er kold, når den startes. ▪ At der ikke er tilsluttet elektrisk udstyr til generatoren. ▪ At tændrøret er i god stand. ▪ At tændrørshætten sidder godt fast. ▪ At motorolieniveauet er tilstrækkeligt.
Kontroller følgende, hvis motoren starter, men generatoren ikke forsyner strøm til stikkontakterne:	<ul style="list-style-type: none"> ▪ At sikringsafbryderen er lukket. ▪ At ledningerne fra generatoren til stikkontakterne er sikret.
Kontroller følgende, hvis motoren starter, men kører uregelmæssigt:	<ul style="list-style-type: none"> ▪ Luftrenserens tilstand. ▪ Tændrørets og tændrørshættens tilstand. ▪ Hvor nyt brændstoffet er.

10. Bortskaffelse

10.1 Bortskaffelse af elektrisk og elektronisk udstyr som affald

Når denne maskine bortskaffes ordentligt undgår man negative virkninger på menneskers sundhed og miljøet, hjælper med målrettet behandling af forurenende stoffer og gør det muligt, at genbruge værdifulde råmaterialer.

For kunder i EU-lande

Denne maskine er ikke berørt af det europæiske direktiv for gammelt elektrisk og elektronisk udstyr (Elektrisk og elektronisk udstyr som affald (WEEE)). WEEE-direktivet udgør rammerne for en EU-dækkende behandling af gammelt elektrisk udstyr.

Denne enhed leveres som et professionelt elektrisk værktøj udelukkende til erhvervsbrug (en såkaldt B2B-enhed ifølge WEEE-direktivet). I modsætning til udstyr, der hovedsagelig anvendes i private husholdninger (såkaldte B2C-enheder), må denne maskine ikke bortskaffes på indsamlingssteder for offentlige affaldshåndteringsorganisationer (f.eks. kommunale indsamlingssteder) i nogle EU-lande, som f.eks. Tyskland. Hvis du er tvivl, kan du få oplysninger om de forskellige metoder til bortskaffelse af elektroniske B2B-enheder i hvert land af forhandleren, så bortskaffelsen finder sted i overensstemmelse med gældende lovbestemmelser.

For kunder i andre lande

Det anbefales, at du ikke bortskaffer maskinen sammen med normalt husholdningsaffald, men derimod på et separat, miljøvenlig indsamlingsanlæg. Nationale love kan også - under visse omstændigheder - foreskrive separat bortskaffelse af elektriske og elektroniske produkter. Denne maskine skal bortskaffes korrekt i overensstemmelse med gældende nationale retningslinjer.

11. Tekniske data

11.1 P3000i

Betegnelse	Enhed	P3000i
MAKS strøm	kW	2,52
COP Løbende Driftsstrøm	kW	2,3
Længde	mm	565
Bredde	mm	339
Højde	mm	467
Vægt	kg	27
Motor		
Forbrændingsmetode		Fire-takts
Køling		Luftkøling
Cylindre		1
Forskydning	cc	149
Brændstoftype		Benzin
Brændstofforbrug@75%	l/h	1,1
Blandingsforberedelse		Karburator
Tankkapacitet	l	4,3
Maks. oliepåfyldning	l	0,6
Tændrørstype		E6RTC eller tilsvarende
Luftmelletrum på tændrør	mm	0,6 -0,7
Startertype		Trækstarter
Udgangsstrøm	A	10
Udgangsfrekvens	Hz	50
Faser	~	1
Stikkontakter		2xSCHUKO
Lydtryksniveau LpA på 7 mt	dB(A)	62.8
Målt lydeffektniveau Lwa	dB(A)	88
Garanteret LwA	dB(A)	88

11.2 P3500i

Betegnelse	Enhed	P3500i
MAKS strøm	kW	3,0
COP	kW	3,3
Løbende Driftsstrøm		
Længde	mm	601
Bredde	mm	458
Højde	mm	553
Vægt	kg	49,5
Motor		
Forbrændingsmetode		Fire-takts
Køling		Luftkøling
Cylindre		1
Forskydning	cc	212
Brændstoftype		Benzin
Brændstofforbrug@75%	l/h	1,7
Blandingsforberedelse		Karburator
Tankkapacitet	l	10
Maks. oliepåfyldning	l	0,6
Tændrørstype		F7RTC / BPR6ES eller tilsvarende
Luftmelletrum på tændrør	mm	0,6 -0,7
Startertype		Trækstarter/EI-starter
Udgangsstrøm	A	13
Udgangsfrekvens	Hz	50
Faser	~	1
Stikkontakter		2xSCHUKO
Lydtryksniveau LpA på 7 mt	dB(A)	60.8
Målt lydeffektniveau Lwa	dB(A)	86
Garanteret LwA	dB(A)	86

11.3 P3500i/o

Betegnelse	Enhed	P3500i/o
MAKS strøm	kW	3,0
COP	kW	3,3
Løbende Driftsstrøm		
Længde	mm	490
Bredde	mm	430
Højde	mm	417
Vægt	kg	34
Motor		
Forbrændingsmetode		Fire-takts
Køling		Luftkøling
Cylindre		1
Forskydning	cc	212cc
Brændstoftype		Benzin
Brændstofforbrug@75%	l/h	1,1
Blandingsforberedelse		Karburator
Tankkapacitet	l	9
Maks. oliepåfyldning	l	0,6
Tændrørstype		F7RTC / BPR6ES eller tilsvarende
Luftmelletrum på tændrør	mm	0,6 -0,7
Startertype		Trækstarter
Udgangsstrøm	A	13
Udgangsfrekvens	Hz	50
Faser	~	1
Stikkontakter		2xSCHUKO
Lydtryksniveau LpA på 7 mt	dB(A)	68.5
Målt lydeffektniveau Lwa	dB(A)	94
Garanteret Lwa	dB(A)	94

11.4 P7500i

Betegnelse	Enhed	P7500i
MAX Power	kW	7,0
COP	kW	6,5
Kont. Driftseffekt		
Længde	mm	950
Bredde	mm	765
Højde	mm	773
Vægt	kg	130
Motor		
Forbrændingsmetode		Firetakts
Køling		luftkøling
Cylindre		1
Lagvolumen	cc	420
Brændstoftype		Benzin
Brændstofforbrug@75%	l/h	2..25
Blandingsforberedelse		Karburator
Tankkapacitet	l	25
Maks. oliepåfyldning	l	1,45
Tændrørsstik		F7TC / F7RTC
Tændrørsstik luftspalte	mm	0.7/0.8
Startertype		Elektrisk start
Udgangsstrøm	A	30.5
Udgangsfrekvens	Hz	50
Faser	~	1
Stikdåser		2xSCHUKO + 1xCEE
Lydtrykniveau LpA ved 7 m	dB(A)	65
Målt lydeffektniveau Lwa	dB(A)	92
Garanteret Lwa	dB(A)	92

12. Diagram

12.1 P3000i

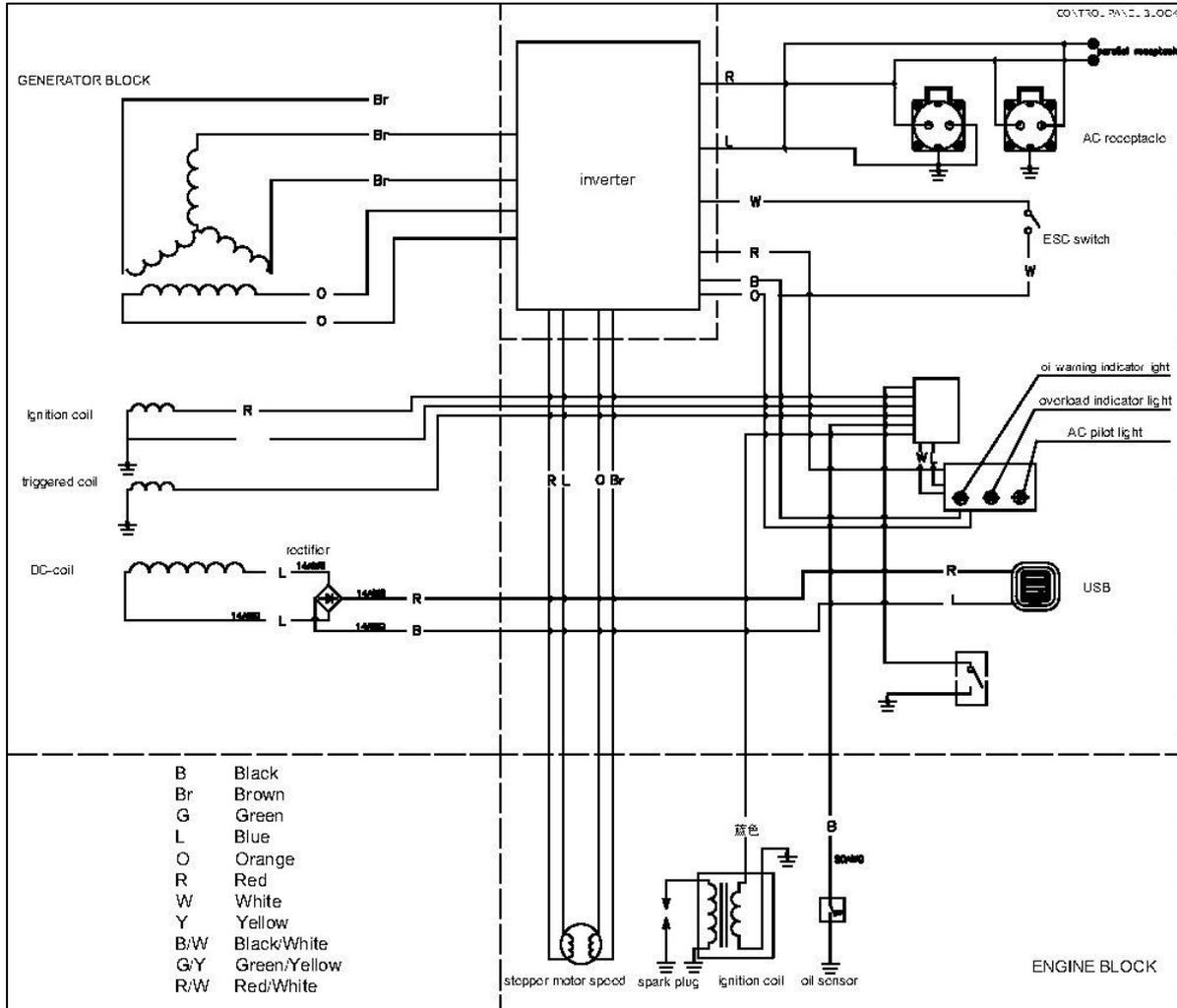

12.3 P3500i/o

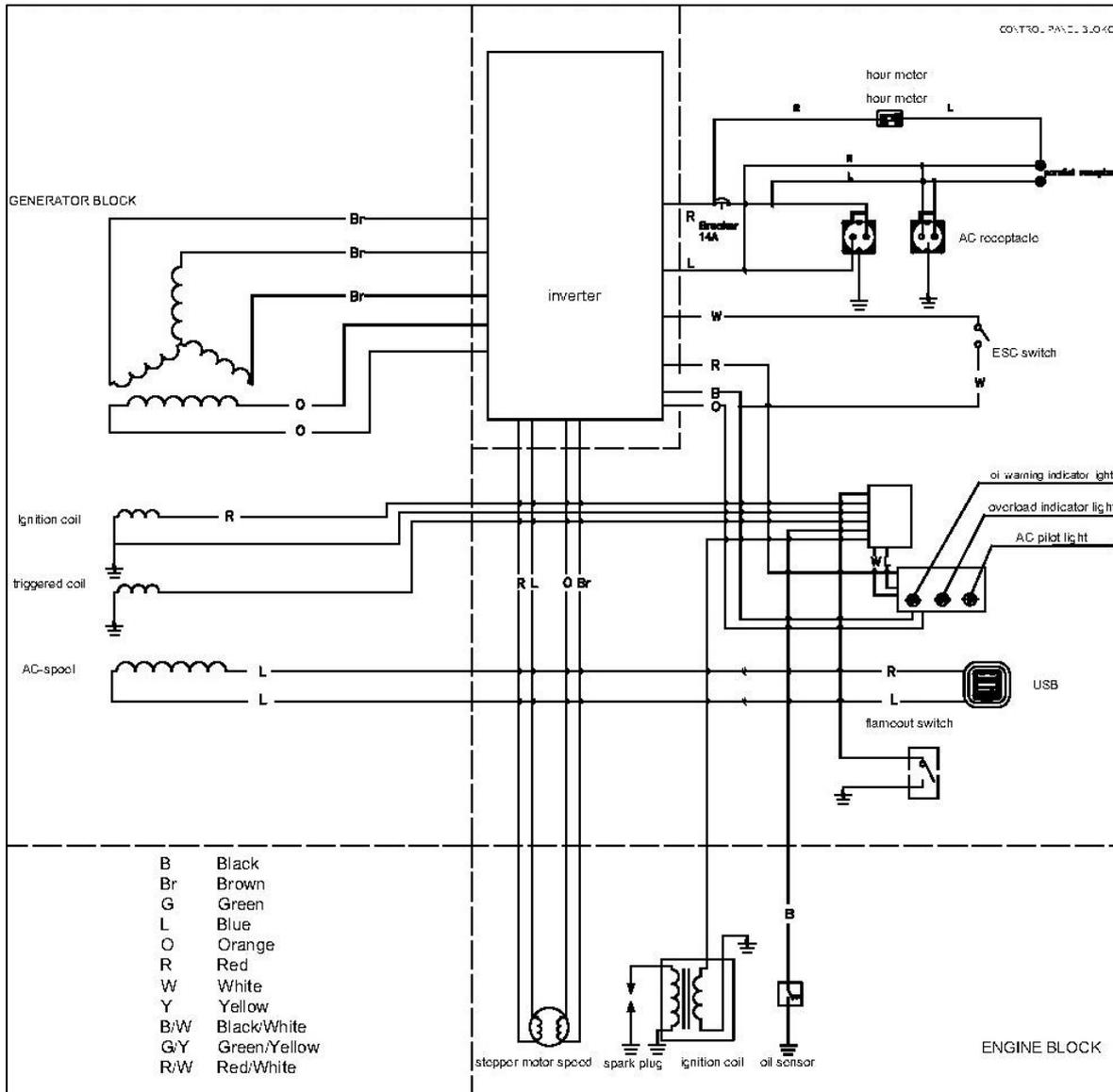

12.4 P7500i

